

Cinier
Radiateurs contemporains

Greenor

Radiateur ventilé chaud-froid
à très haute efficacité énergétique
pour optimiser les installations basse température

Le **confort** est un art

Michel Cinier





Greenor
ROSEGREY

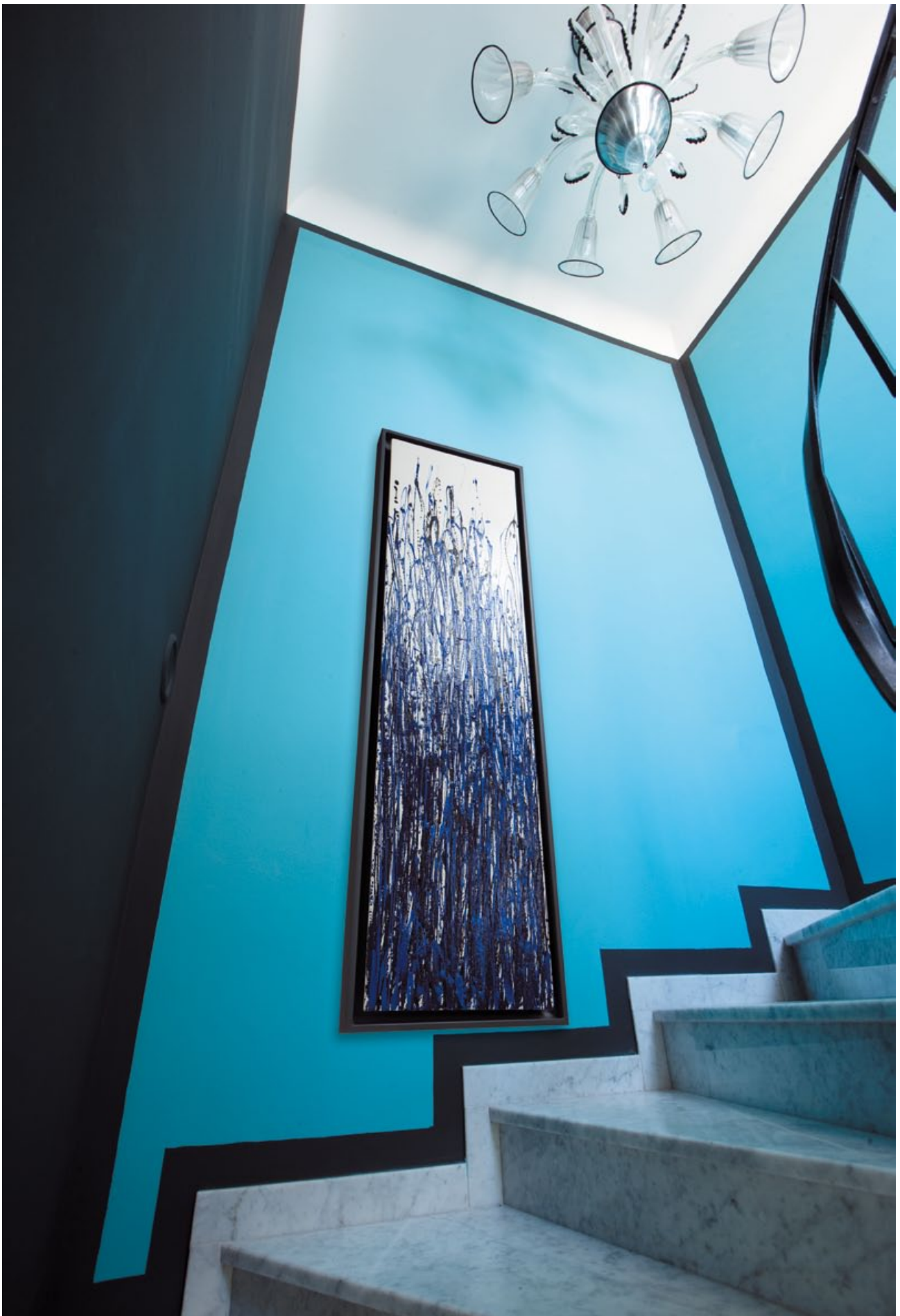

Confort d'été : rafraîchissement

Une diffusion d'air frais écologique (sans fluide frigorigène) à très basse vitesse, sans sensation de courant d'air pour un confort exceptionnel en rafraîchissement.



Confort d'hiver : chauffage

Economiser l'énergie : le radiateur ventilé Greenor permet d'économiser l'énergie en optimisant les installations de chauffage basse température (eau à 50°C, pompe à chaleur utilisant les énergies renouvelables, chaudière à condensation). Sa conception unique lui permet d'associer le confort, la création et l'efficacité énergétique.





Greenor
CHEYENNE



Greenor
TRIBAL

Pour les installations basse température

■ Technologie et Qualité :

Passionnés par l'excellence technique et la création, les Ateliers Cinier ont consacré 2 années de recherches et développements spécifiques à concevoir et réaliser un tout nouveau radiateur répondant aux nouveaux enjeux environnementaux liés aux économies d'énergies et à l'utilisation des énergies renouvelables pour chauffer et rafraîchir son intérieur.

Ce projet, soutenu par Oseo innovation, a abouti à la création du premier radiateur ventilé à très haute efficacité énergétique, réversible et au design hors du commun pour optimiser les installations basse température utilisant les énergies renouvelables : le Greenor.

Le radiateur ventilé Greenor est un concentré de technologie : échangeur vertical spécifique en cuivre et aluminium, ventilateurs hélicoïdaux alimentés en courant continu (puissance moyenne de 10 watts), régulation proportionnelle avec télécommande et vanne 3 voies by-pass, façade rayonnante en pierre Olycale® patinée à la main et cadre métallique en acier haute qualité laqué blanc, gris ou noir

■ Ecologie :

Le radiateur ventilé Greenor est à circulation d'eau. Celle-ci est réchauffée pour une utilisation hiver ou refroidie pour une utilisation été par des générateurs utilisant les énergies renouvelables (pompes à chaleur, solaire thermique, géothermie, biomasse... ou chaudière basse température à condensation.) Les modèles Greenor n'utilisent donc pas de gaz frigorigène (polluant pour l'environnement) comme les systèmes classiques de climatisation.

■ Grande Puissance :

Greenor peut également fonctionner avec une chaudière classique (eau à 70°C, 75°C ou 80°C). Il fonctionnera alors en version uniquement chauffage comme un radiateur de très grande puissance (jusqu'à 3740 W pour 75°/65°/20° norme EN442-2)

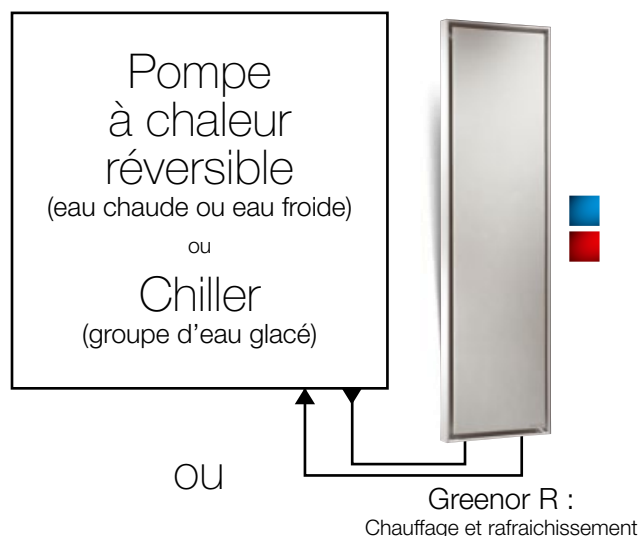
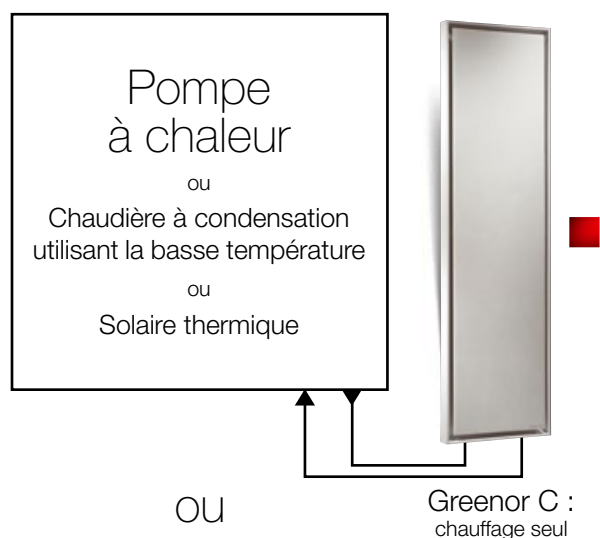

Confort et excellence technique

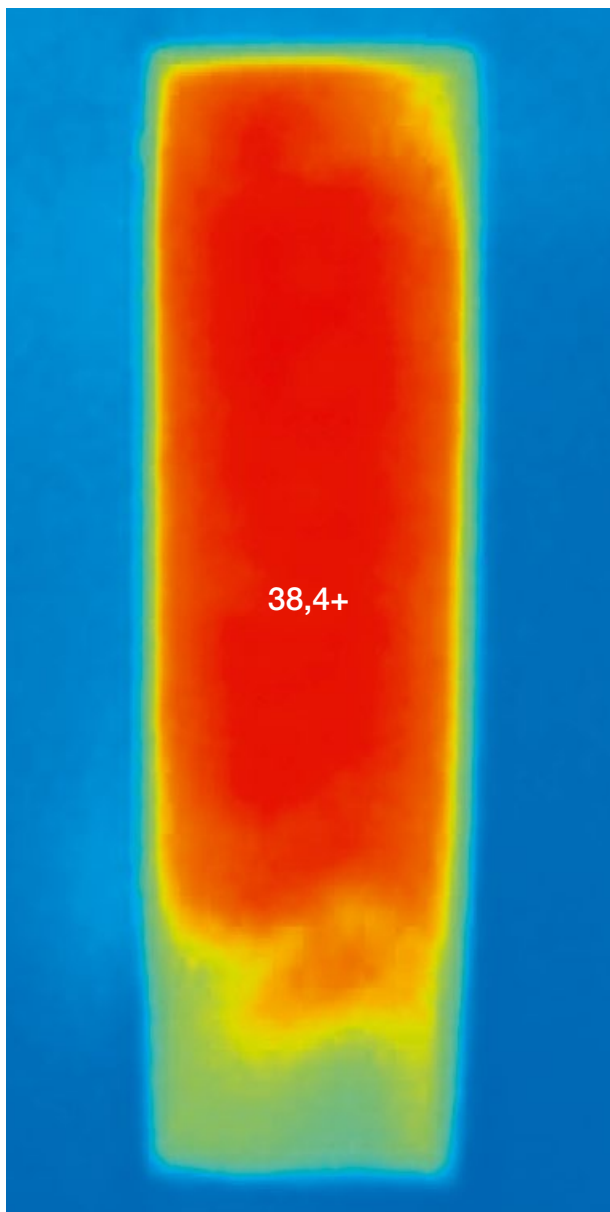

Image Infrarouge «Chaud»

Caméra Fluke infrarouge (bande spectrale : 7,5 μm à 14 μm).
Température d'entrée d'eau : 46°C

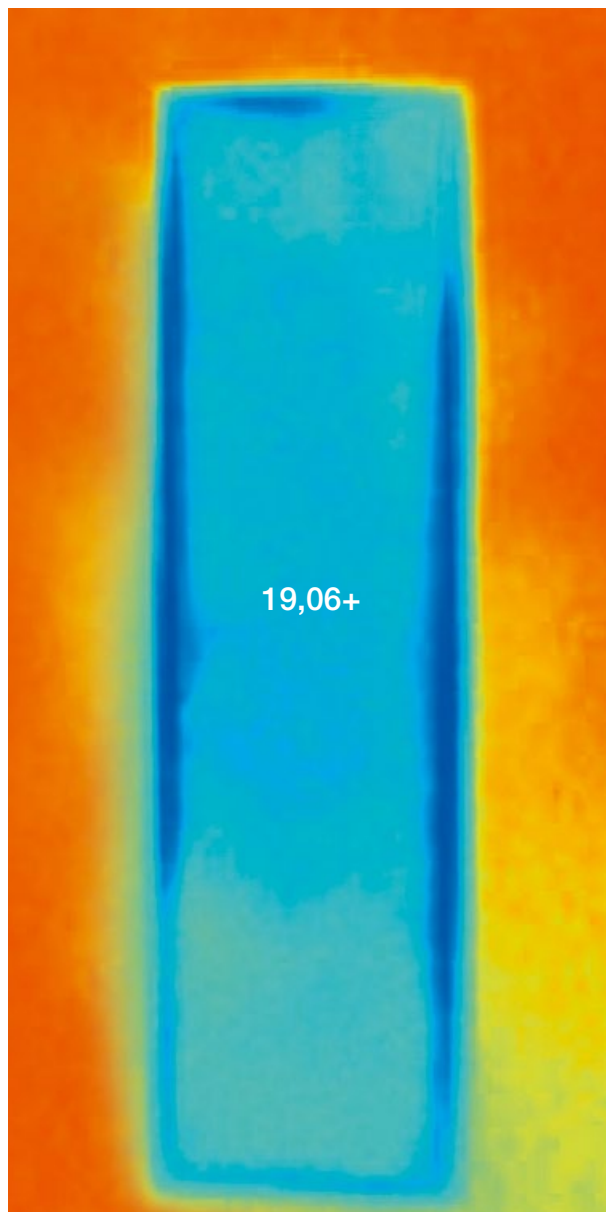

Image Infrarouge «Froid»

Caméra Fluke infrarouge (bande spectrale : 7,5 μm à 14 μm).
Température d'entrée d'eau : 7°C

■ Une diffusion unique de la chaleur :

La chaleur est diffusée par une ventilation douce à très basse vitesse tout autour d'un cadre de 492 cm de périmètre. Le confort est complété par un rayonnement doux de la pierre Olycale.

Cette diffusion **horizontale**, très homogène, réduit l'effet chaud au plafond-froid au sol (convection classique). De plus elle ne crée pas de poussières brûlées (mur noirci) au dessus du radiateur.

■ Une diffusion unique de la fraîcheur :

La fraîcheur est diffusée par un flux d'air frais et léger à très basse vitesse tout autour d'un cadre de 492 cm de périmètre. Le confort est complété par un rayonnement frais de la pierre Olycale.

Cette diffusion à très basse vitesse sur 492 cm permet d'éviter la sensation de courant d'air (contrairement à la climatisation classique par split).



Des Avantages Uniques :

- 11,5 cm d'épaisseur : le radiateur ventilé le plus fin du marché
- Conçu pour optimiser les installations utilisant la basse température (Pompe à chaleur, chaudière à condensation, solaire thermique ... permettant d'utiliser les énergies renouvelables et de faire de véritables économies d'énergie).
- Confort : Diffusion horizontale et très homogène de la chaleur ou fraîcheur sur 492 cm de périmètre (absence de sensation de courant d'air) – rayonnement de la pierre Olycale.
- Idéal pour chauffer les pièces de grands volumes.
- Option réversible : chaud et froid, confort global été comme hiver
- Très grande performance énergétique (consommation électrique de la ventilation divisée par 3, consommation des ventilateurs moyenne : 10 W)
- Inverter : s'adapte automatiquement et proportionnellement au besoin (économie d'énergie), télécommande et vanne 3 voies by-pass incluses.
- Fonctionnement silencieux
- Utilisation et entretien très simple (nettoyage des filtres en moins de 10 secondes sans démontage)
- Design et finitions exclusifs patinés à la main
- Possibilité de créations « Pièce Unique » et contemporaines.
- Création artistique interchangeable (sans changer le radiateur et le cadre)
- Qualité et fabrication française par les Ateliers CINIER à Sète.
- Produit breveté (international patented)

Economie d'énergie :

Greenor multiplie les performances énergétiques :

- Consommation électrique divisée par 3 (ventilation hélicoïdale alimentée en courant continu, 10 watts en moyenne contre environ 30 à 60 watts pour les systèmes traditionnels de Fancoil).
- Vanne by-pass intégrée : permet de conserver le débit d'eau
- En hiver, coupure automatique de la ventilation tant que le circuit d'eau n'a pas atteint la température minimale de 30°C : permet de ne pas diffuser de l'air frais ambiant.
- Diffusion de la chaleur ou de la fraîcheur par un léger flux d'air réglable émanant tout autour de la façade de la pierre Olycale®. Permet ainsi une répartition homogène de la chaleur ou fraîcheur dans la pièce. Diminue nettement la différence de température entre le sol et le plafond (source d'inconfort et de « gaspillage » d'énergie avec la convection classique)
Résultat : une amélioration du confort et un gain important en économie d'énergie.
- Une façade en pierre Olycale rayonnante qui vient compléter le confort.



Greenor
TITANE BRONZE

Applications :

Remplacement de radiateurs hydrauliques ou Fancoil/ventilo-convecteurs

Création d'une nouvelle installation

Lieux :

Maison individuelle

Appartement

Restaurant, boutique, hôtel

Hall de résidence, entrée grand volume

Bureaux

... et tout autre lieu où l'architecture a pour objectif l'efficacité énergétique, le confort et la recherche esthétique.

Greenor existe en deux versions :

- Greenor chauffage seul
- Greenor réversible avec chauffage et rafraîchissement

Thermostats : contrôle et simplicité

- Télécommande infrarouge : simplicité d'utilisation

Elle permet de :

Choisir sa vitesse de fonctionnement (1/2/3)

Choisir sa température de consigne

Programmer une température de confort



- Thermostat mural : A fixer au mur, relié filairement au Greenor.

Il permet de :

Choisir sa vitesse de fonctionnement

Contrôler sa température de consigne

Contrôler un ou plusieurs Greenor avec un seul thermostat (ex. plusieurs Greenor dans un grand espace).

la télécommande IR peut être utilisée également en complément avec le thermostat mural (pour faire une programmation par exemple)



Collection
UNIS
Création **Michel Cinier**

Simplicité et sobriété,
esthétique minimaliste ...

Les modèles UNIS
peuvent être également
patinés en couleur Gris
Quartz, Blanc Olycale
et autres pigments sur
demande et sur mesure.



Greenor®

Simple et pur, la collection Unis se décline en bleu, sur fond d'océan, succession de nuances patinées telles des vagues entre ciel et mer.

L'ocre brun patiné main, fait référence aux couleurs naturelle de la terre.



Greenor
UNIS
BLEU PATINE

Greenor
UNIS
OCRE BRUN PATINE

Collection

CONTEMPORAINE

Création **Michel Cinier**

SCULPTURAL

Sensibilité architecturale

Modèle contemporain imaginé et créé par Michel Cinier, Sculptural s'habille de rouge.

Egalement disponible en blanc Olycale ou autres patines sur mesure.

JEUX D'OMBRES

L'art complexe et raffiné d'ombres et de lumière ...



Greenor
SCULPTURAL
ROUGE

Greenor
JEUX D'OMBRES
GRIS QUARTZ

ECUME

Design pur et sobre pour ce modèle très contemporain aux lignes simples dessinées directement dans la matière. Conseillé en blanc olycale ou en gris ardoise.

ORIGINE

Donner du sens ...

Tableau contemporain pour donner du sens à la matière, reflet d'une vision du monde empreinte d'une sensibilité propre à l'artiste.



Collection

PIECE UNIQUE

Artiste **Johanne Cinier**

Chaque « Pièce Unique » Greenor est réalisée à la main par l'artiste Johanne Cinier. En collaboration avec l'artiste, vous pouvez créer une pièce personnalisée sur commande.

CHEYENNE

En référence aux coutumes cheyennes, une œuvre parure rythmée par une succession de tracés aux couleurs structurales. Le noir et le bleu profond s'éclairent d'un vert vitaminé, symbole des Grandes Plaines.

AMADHY

Tel un jardin imaginaire teinté de bleu, symbole de sérénité, Amadhy traduit la matière naturelle à l'état brut, comme une source désaltérante.



TRIBAL

Inspiration minérale

DOCK GRANIT

Alternance de rouges lumineux ou profonds, patine blanche aux reflets grisés, Dock Granit restitue avec subtilité le mariage d'un univers industriel et minéral.



Collection

PIECE UNIQUE

Artiste **Johanne Cinier**

ROCK

Explosion de couleurs électrisées pour une signature taggée très contemporaine, inspirée des murs newyorkais, symboles décalés d'une énergie créative.

BARCELONA

Puissance, profusion de couleurs ... Inspirées du défi, du courage, de la force physique et mentale.



HAWAII

Floral,
énergétique

ROSEGREY

Inspiration,
matière,
création



Greenor
HAWAII

Greenor
ROSEGREY

Collection

TITANE

Artiste **Johanne Cinier**

TITANE ARGENT
TITANE BRONZE

2 pièces exceptionnelles,
une fusion des matières
pour une finition métallisée
hors du commun.

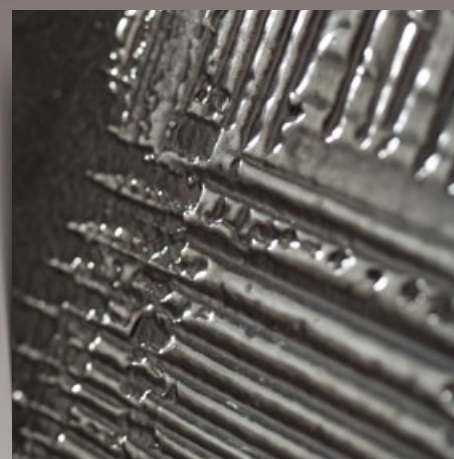
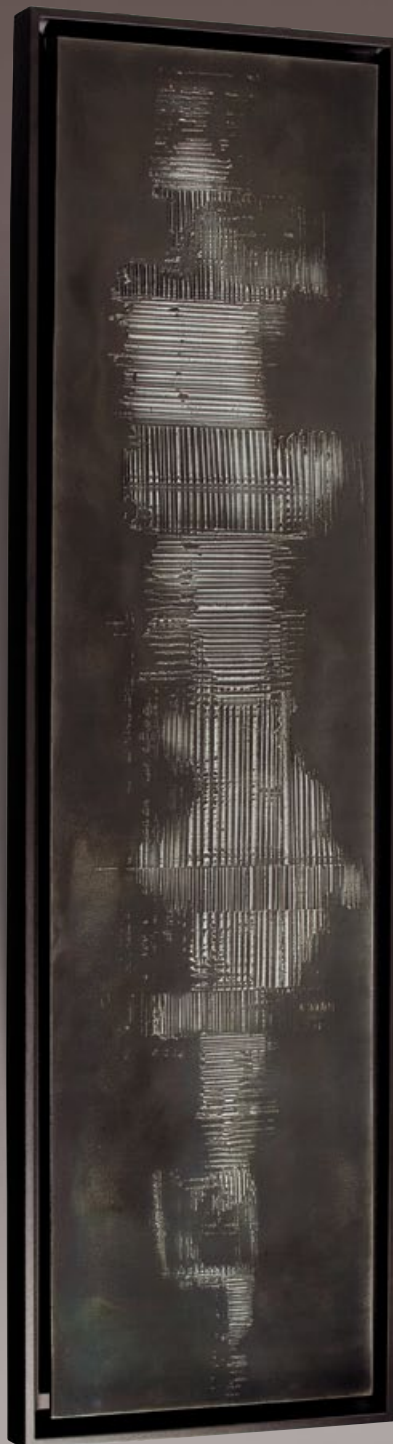

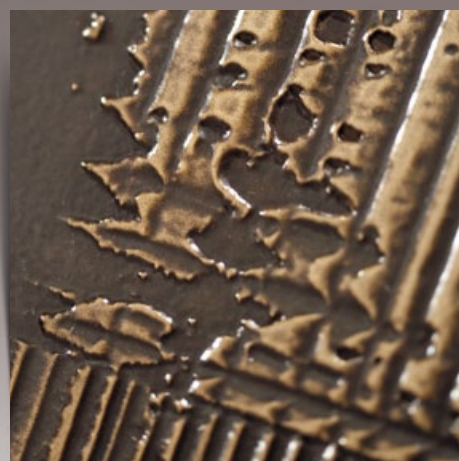

Données techniques

Greenor réversible : chauffage & rafraîchissement

Ref : **Greenor R**

A* Température : 7/12° - 70/60°

Vitesse	Débit d'air (m3/h)	Consommation (W/h)	Puissance chaud (W)	Puissance froid (W)	Perte de charge (kpa)	Pression sonore dB (A)	Puissance sonore dB (A)
V1 - Mini	125	6	1500 ■	600 ■	6,2	14,3	28,3
V2 - Moy.	207	10	2500 ■■	1200 ■■	5,6	25,5	39,5
V3 - Maxi.	296	17	3300 ■■■	1600 ■■■	14	35,7	49,7

B/** Température : 7/12° - 50°

Vitesse	Débit d'air (m3/h)	Consommation (W/h)	Puissance chaud (W)	Puissance froid (W)	Perte de charge (kpa)	Pression sonore dB (A)	Puissance sonore dB (A)
V1 - Mini	125	7	900 ■	600 ■	1,6	14,3	28,3
V2 - Moy.	207	11	1500 ■■	1200 ■■	5,6	25,5	39,5
V3 - Maxi.	296	17	2040 ■■■	1600 ■■■	9,4	35,7	49,7

Débit d'eau nécessaire : 292 Litres / heure

Alimentation électrique : 230 V - 50Hz

Les performances sont données aux conditions suivantes :

A* : Chauffage : température de l'air ambiant 20°C, température de l'eau à l'entrée 70°C ; - delta T eau 10°C

A* : Refroidissement : Température de l'air ambiant 27°C; 19°C B.H. , température de l'eau à l'entrée 7°C ; - delta T eau 5°C

B** : Chauffage : température de l'air ambiant 20°C, température de l'eau à l'entrée 50°C

Pression sonore mesurée en chambre fermée reverberante - distance 1 m de l'appareil.

Puissances et données techniques contrôlées et testées par TÜV Laboratoires Munich.

Test report N°FCP106-1 selon conditions Eurovent 6C/002-2007

Normes CE - Compatibilité électromagnétique et sécurité Basse tension - contrôlées TÜV Laboratoires France.

Greenor chauffage seul

Ref : **Greenor C**

A* Température : 75/65°

Vitesse	Débit d'air (m3/h)	Consommation (W/h)	Puissance chaud (W)	Perte de charge (kpa)	Pression sonore dB (A)	Puissance sonore dB (A)
V1 - Mini	114	6	1700 ■	2,6	14,8	28,8
V2 - Moy.	193	10	2750 ■ ■	5,7	25,6	39,6
V3 - Maxi.	287	17	3740 ■ ■ ■	10	35,7	49,7

B/* Température : 55°/45°

Vitesse	Débit d'air (m3/h)	Consommation (W/h)	Puissance chaud (W)	Perte de charge (kpa)	Pression sonore dB (A)	Puissance sonore dB (A)
V1 - Mini	114	7	830 ■	0,9	14,8	28,8
V2 - Moy.	193	10	1500 ■ ■	1,6	25,6	39,6
V3 - Maxi.	287	17	2200 ■ ■ ■	3,2	35,7	49,7

Débit d'eau nécessaire : 330 Litres / heure
Alimentation électrique : 230 V - 50Hz

Les performances sont données aux conditions suivantes :

A* : Chauffage : température de l'air ambiant 20°C, température de l'eau à l'entrée 75°C ; - delta T eau 10°C
B* : Chauffage : température de l'air ambiant 20°C, température de l'eau à l'entrée 55°C ; - delta T eau 10°C

Pression sonore mesurée en chambre fermée reverbérante - distance 1 m de l'appareil.

Puissances et données techniques contrôlées et testées par TÜV Laboratoires Munich.

Test report N°FCP106-2 selon normes EN442-2.

Normes CE - Compatibilité électromagnétique et sécurité Basse tension - contrôlées TÜV Laboratoires France.

Greenor®

Schémas techniques et connexions

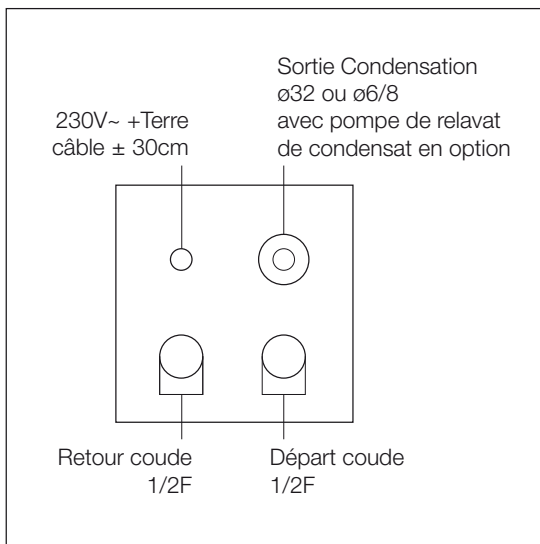
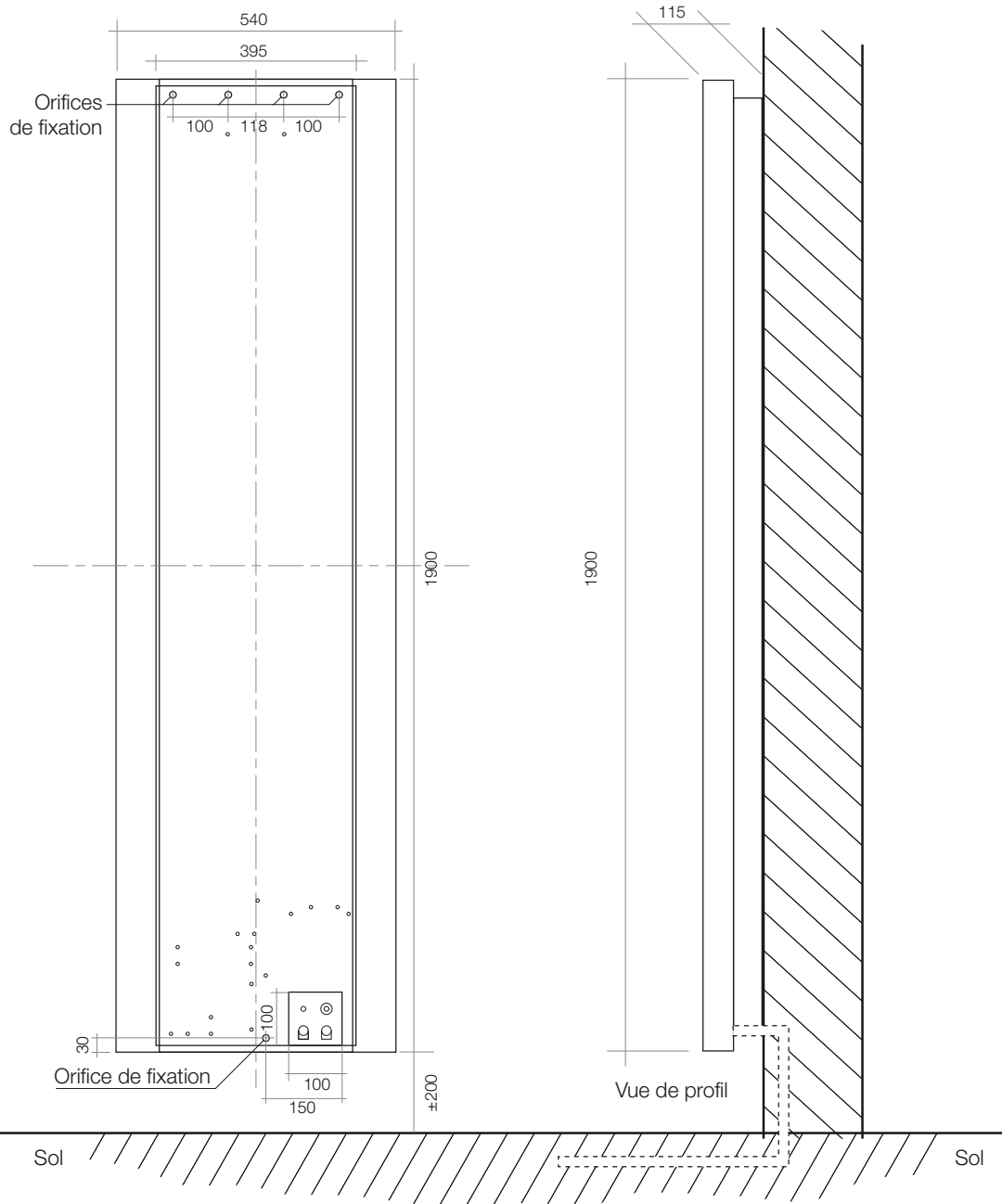

Raccordement tubes encastrés

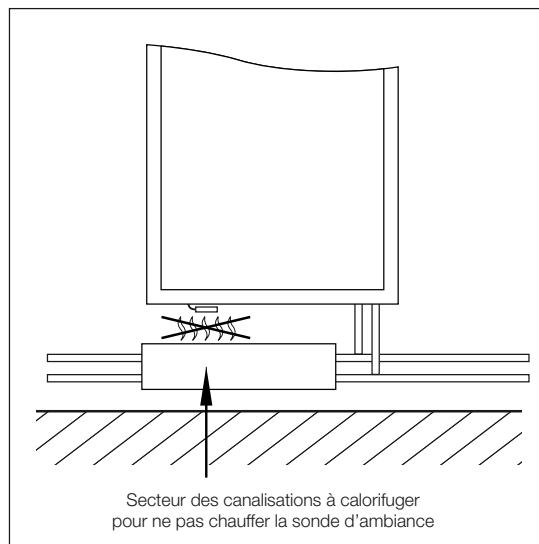

Raccordement tubes apparents

Création et qualité

Pigments naturels patinés à la main
Chaque pièce est fabriquée sur commande

Couleurs et finitions

3 couleurs de
CADRE MÉTAL SABLÉ

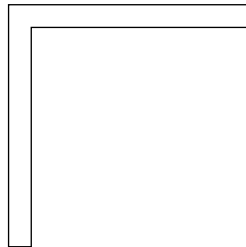

Blanc



Gris



Noir

Patine
UNIS
SCULPTURAL

Autres finitions sur demande

* Patine «effet Mer»

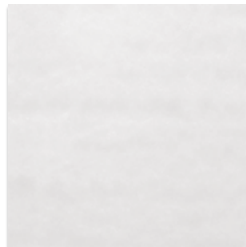

Blanc Olycale | C8



Ivoire* | C7



Sienne | C23

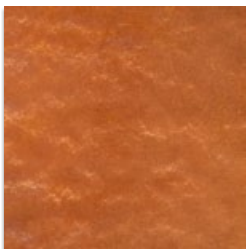

Ocre Brun* | C1



Gris Quartz | C9

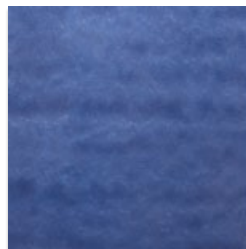

Bleu de Prusse* | C20

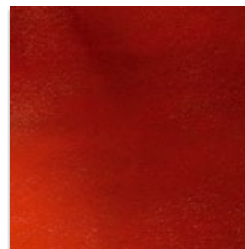

Rouge Profond | C19



Gris Anthracite | C5

Patine
JEUX D'OMBRES

Autres finitions sur demande

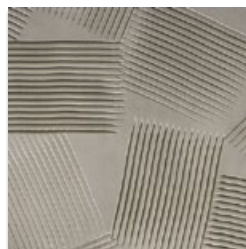

Gris Quartz | C9



Ivoire | C7



Ocre Provence | C3

Patine
ORIGINE

Autres finitions sur demande



Gris Quartz | C9

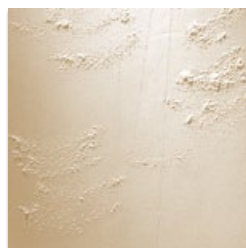

Ivoire | C7

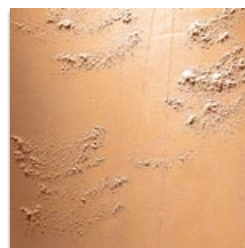

Ocre Brun | C1



Titane | C17

Descriptif technique global :

Radiateur ventilé Greenor à très haute efficacité énergétique avec cadre en acier thermolaqué et habillé sur la face avant d'une plaque en pierre Olycale :

- finition lisse (collection Unis)
- finition sculptée (collection Contemporaine)
- finition tableau (collection « Pièce Unique »)

Ultra silencieux- confort global (été/hiver)

Idéal pour les installations «basse température» / ou un besoin de grande puissance.

Descriptif technique détaillé :

- Dimensions : 1900 x 540 mm
- Poids : 51 à 58 kg
- Consommation moyenne moteurs ventilation : 10 W
3 vitesses de ventilation manuelles ou automatiques
- Alimentation : 230 Volts
- Puissance thermique, entrée d'eau 75°C/65°C-20°C : 3740 W
- Puissance thermique, entrée d'eau 50°C (basse température) : 2040 W
- Puissance frigorifique, entrée d'eau 7°C : 1600 W
- Fonctionne à circulation d'eau (pas de fluide frigorigène comme dans les climatiseurs.)
- Fonctionnement très silencieux : Flux d'air linéaire et horizontal à très basse vitesse (0.4 à 1.4 m/s) diffusé sur 492 cm de périmètre tout autour d'un cadre spécifique en acier métallisé. Pas de sensation de courant d'air.
Façade rayonnante de la pierre Olycale qui vient compléter le confort.
- Maintenance ultra simple : nettoyage des filtres en 10 secondes sans démontage (juste un accessoire à brancher sur aspirateur)
- Matériaux de haute qualité :
8 ventilateurs très basse vitesse 12volts courant continu
Vanne 4 voies en 220 volts
Echangeur cuivre/aluminium
Régulation électronique
Filtres haute performance
- Qualité et fabrication Française dans les Ateliers Cinier à Sète

Accessoires inclus :

- 2 flexibles inox de raccordement
- 1 télécommande Infrarouge (Noire ou Blanche)
- 1 Accessoire spécial pour l'aspirateur pour le nettoyage des filtres

Prévoir pour l'installation :

- 2 personnes pour la manutention
- Fournitures et outils :
 - Chevilles, vis et rondelles appropriées au mur support et au poids du radiateur (51 à 58 kg).
 - Outils usuels de fixations et de raccordements (coudes 90° mâles 1/2", joints plats...).
- Une distance libre de 15cm minimum doit être respectée autour des 4 cotés du radiateur (sol, plafond, mur) et de 50cm sur la face avant. Les prises d'air et le soufflage du radiateur doivent être libres d'accès, sans rideau.
- L'appareil de chauffage ne doit pas être placé juste en dessous d'une prise de courant.
- Arrivée d'eau d'alimentation (schéma 1 et 2) :
- Température maximale eau de chauffage 80°C
- Température minimale eau de refroidissement 7°C
- Pression maxi de service 700kPa soit ~ 7 bars.
- Prévoir :

Deux coudes, 90° mâle, 1/2", joint plat, pour y raccorder les flexibles.

Le raccordement se fait par deux tubes flexibles extensibles fournis avec le radiateur.

Une évacuation des condensats (si générateur réversible)

Une alimentation électrique monophasée 230V-50Hz + conducteur de terre.

L'appareil doit être relié par un câble souple de diamètre extérieur de 4 à 8 mm aux bornes identifiées N et L pour les conducteurs de phase et la borne (symbole de terre) pour le conducteur de terre.

Entretien : Simplicité et efficacité



Exclusivité Greenor : un nettoyage des filtres sans démontage.

- Un accessoire spécifique Greenor est fourni et se branche sur un aspirateur de ménage traditionnel. Il facilite ainsi le nettoyage des filtres haute performance qui équipent votre Greenor.
- Un nettoyage plus facile, donc plus fréquent assure un air plus sain et des performances toujours parfaites dans le temps.

Design & manufacture

depuis 1990

Fabrication française

Handmade in France

Greenor®

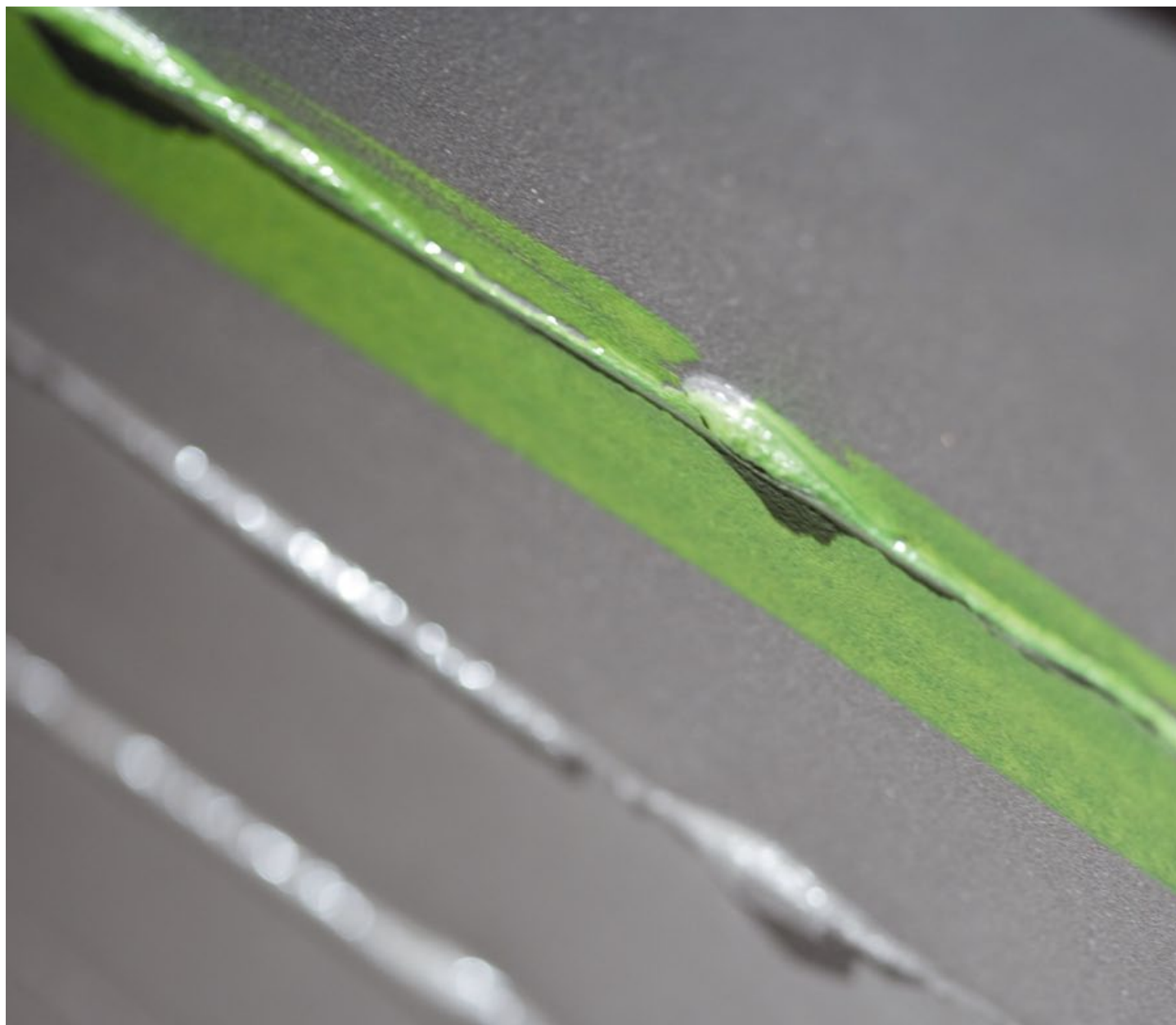

Photos : C. Maynard | Conception & réalisation : Pygmalls - www.pygmalls.com | Septembre 2011 | Imprimé en France

Les Ateliers Cinier proposent également :

Collection de radiateurs et sèche-serviettes rayonnants en pierre Olycale® électrique ou hydraulique

Collection de radiateurs en Fonte et sèche-serviette « Belle Epoque »

« Cinier Outdoor » : collection de tableaux d'extérieur en pierre Olycale®

Votre installateur agréé

Your distributor / Advisor

Atelier & Showroom

Parc Aquatechnique
Angle rue de Londres - rue de Berlin

34200 SETE, France

Tél : (0033) 04 67 18 19 53

Fax : (0033) 04 67 74 91 28

E-mail : info@cinier.com

www.cinier.com